

SYSTÈMES DE PROTECTION POUR CONVOYEURS À BANDE

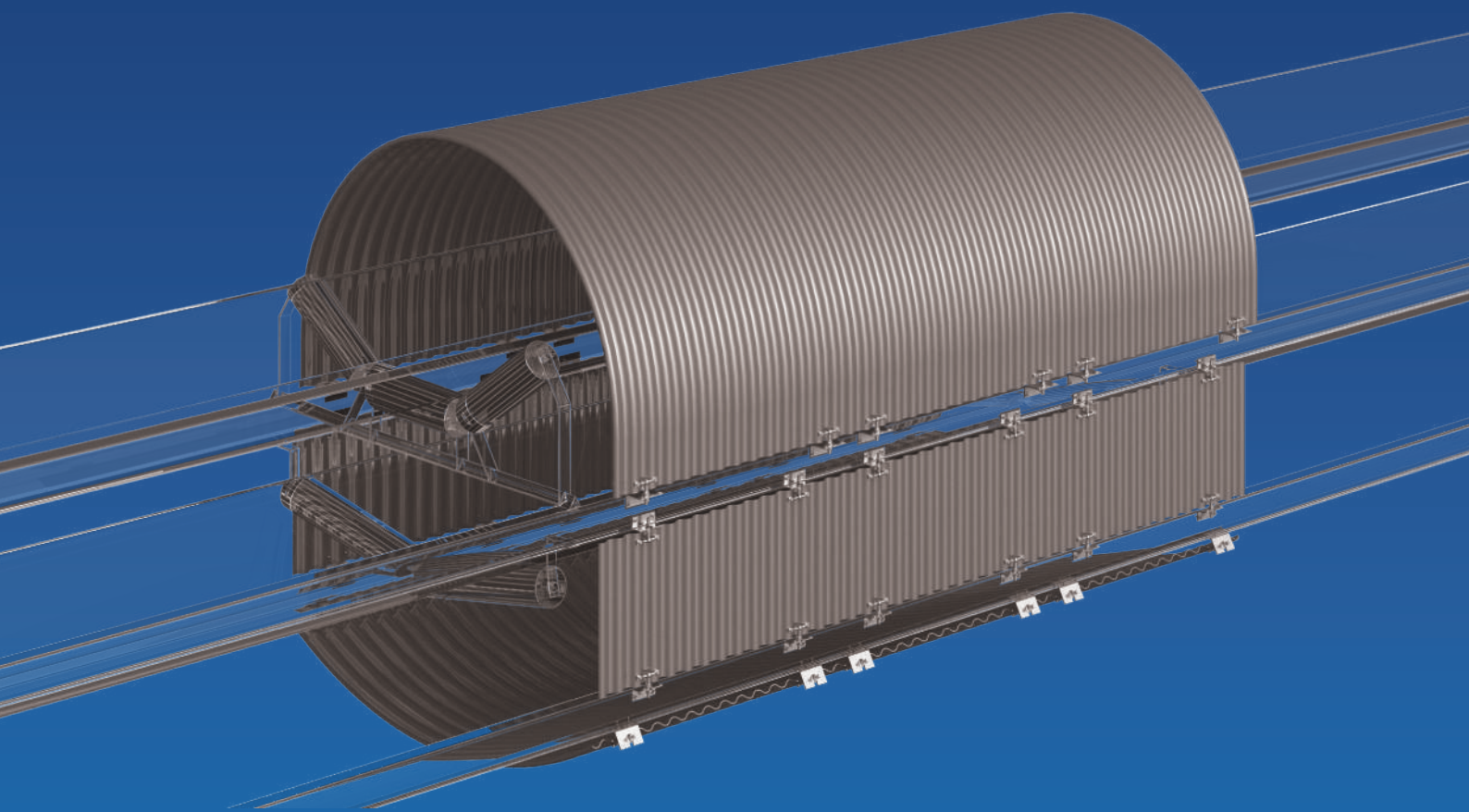

POURQUOI COUVRIR UN CONVOYEUR A BANDE OU BANDE TRANSPORTEUSE?

Les raisons sont innombrables, mais il convient de mettre en avant la sécurité au travail, la protection des équipements et des matières premières, ainsi que la réduction considérable de l'impact environnemental durant le transport des produits à ciel ouvert. Chez **ABM-TECNA**, nous mettons à votre disposition plusieurs modèles qui s'ajustent à tous vos besoins.



Sécurité
au travail



Protection
de l'environnement



Systèmes
complémentaires



Efficacité
du transport



Protection des
convoyeurs à bande

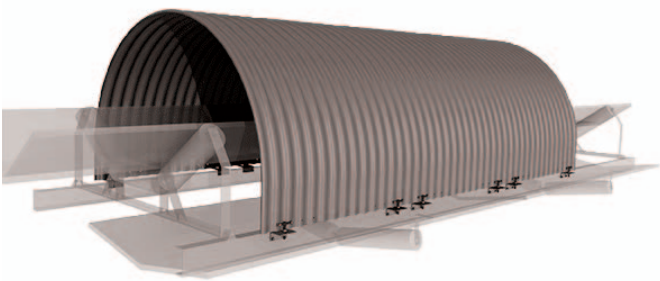

Image
de l'exploitation

NOS PRODUITS

Modèles

STANDARD



Notre top model.

Ce modèle breveté est celui qui a couvert le plus de convoyeurs à bande au monde. Sa versatilité et sa robustesse ont fait de ce modèle une référence en matière de protection de bandes transporteuses.

- **Complètement fermé:** le capot couvre 180°, jusqu'au châssis de la bande transporteuse.
- **Rabattable des deux côtés:** grâce à notre système de fixation avec charnière C1, on évite le démontage complet du capot.
- **Entièrement démontable.**
- **Autoportant:** ne nécessite aucune structure.
- **Montage facile et rapide:** il s'adapte pratiquement à toutes les bandes transporteuses.

SPECIAL 1

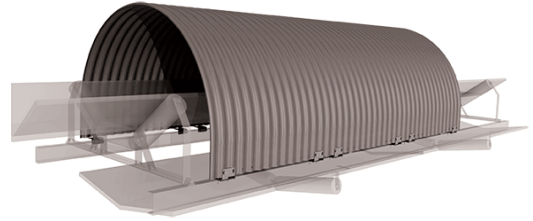

Ce modèle a été conçu dans le cas où l'accès à la bande n'est possible ou nécessaire que d'un seul côté. La différence entre ce modèle et le modèle **Standard** est qu'il ne s'ouvre que d'un seul côté.

FIXE 1

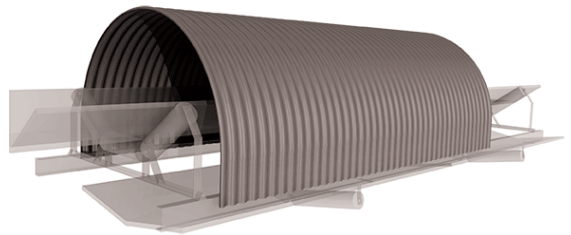

C'est un modèle fixe. C'est notre solution la plus économique. Le capot couvre 180°, jusqu'au châssis de la bande transporteuse.

FIXE 2

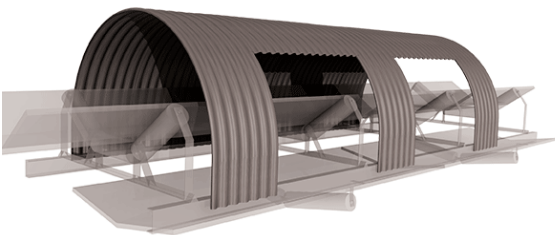

C'est un modèle fixe. Il permet d'inspecter la bande depuis un latéral : le capot couvre la partie supérieure et un côté de la bande, laissant l'autre côté libre pour la maintenance et l'inspection visuelle.

FIXE 3

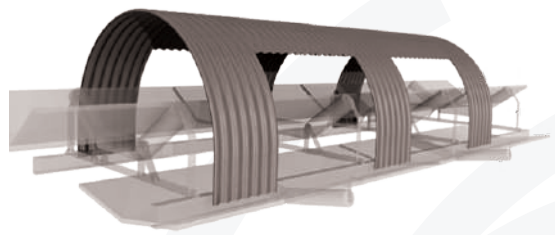

C'est un modèle fixe. Il permet d'inspecter la bande des deux côtés: le capot ne couvre que la partie supérieure de façon à ce que les deux latéraux restent libres pour la maintenance et/ou l'inspection.

SPECIAL ARC

Capot en forme de toiture arrondie installé pour couvrir juste la partie supérieure du convoyeur à bande. Il peut être fixé sur toute structure préexistante. Il peut être fixe ou rabattable.

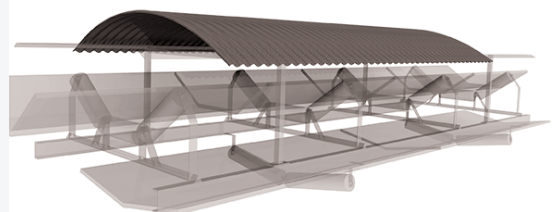

NOS PRODUITS

Modèles spéciaux

SPECIAL TRAY

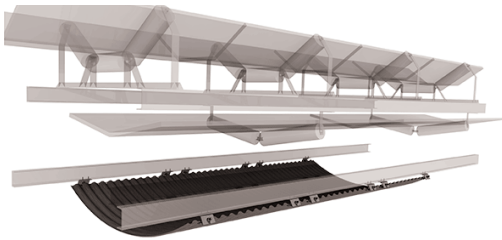

Protection de sécurité utilisée normalement pour les convoyeurs à bande situés en hauteur. Elle protège la partie inférieure de la bande empêchant toute manipulation accidentelle ou chute de la matière transportée.

SPECIAL PYRO

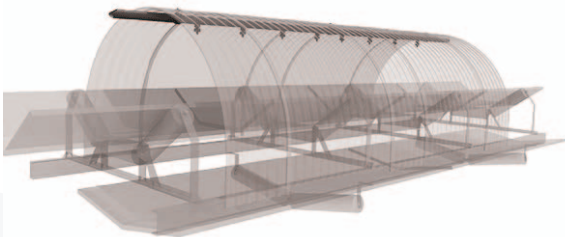

Il s'adapte à tout système d'extinction d'incendie disponible sur le marché.

SPECIAL SKIRT

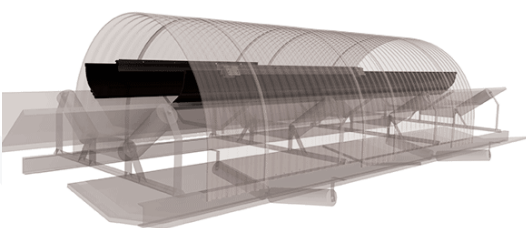

Auto-adaptable au mouvement de la bande.

SPECIAL BIG

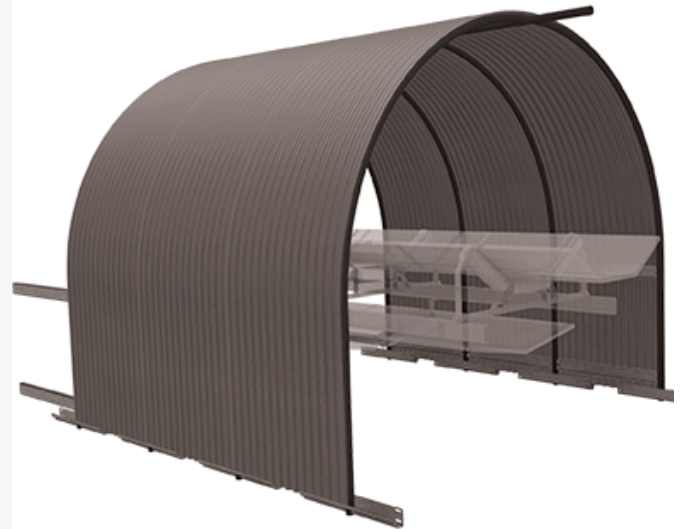

Capotage extra-large. Il couvre la totalité du convoyeur à bande laissant un large espace pour les travaux de maintenance et de nettoyage. Il offre une grande protection, maximisant la sécurité et minimisant l'usure des machines. Il est idéal pour les grands projets d'ingénierie et miniers.

- **Grande résistance**
- **Accès facile à la bande**
- **Facile montage et démontage**

Adaptable à toute dimension de convoyeurs à bande.

Disponible pour tous nos modèles, en plusieurs matériaux et couleurs.

SPECIAL THERM

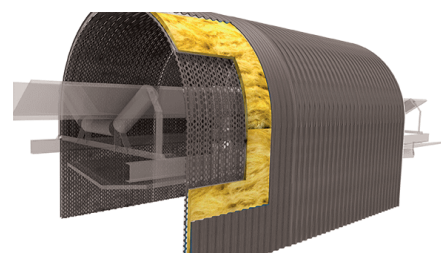

Fermeture complète de la bande et du capot proportionnant l'isolement acoustique et thermique.

NOS PRODUITS

Formats

Classic

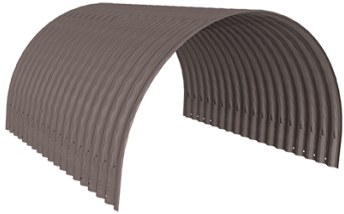

Forme semi circulaire, 180°

Plus

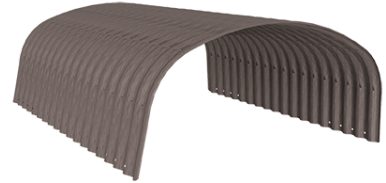

Conseillé pour les zones à vent. Courbure à double rayon. Moins haut. Il oppose moins de résistance au vent.

Arc

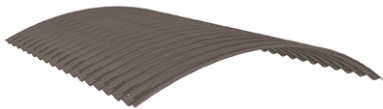

Courbe sans côtés rectilignes. Les latéraux des rouleaux ou de la bande transporteuse sont totalement visibles.

Large

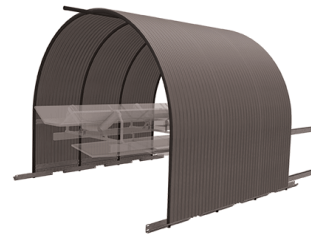

Accès total à l'installation.

Matériaux

- Acier galvanisé
- Acier inoxydable
- Acier prélaqué
- Acier HPS200
- Aluminium
- Polyester
- Magnelis
- Aluzinc

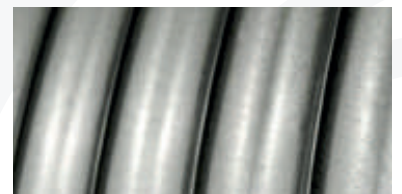

NOS PRODUITS

Fixations

C1 Charnière pour capot rabattable

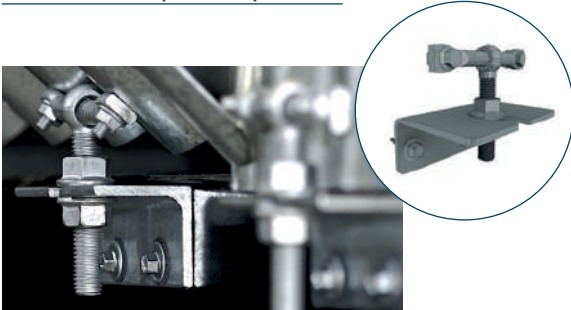

C2 Charnière fixe



C5 Vis autotaraudeuse

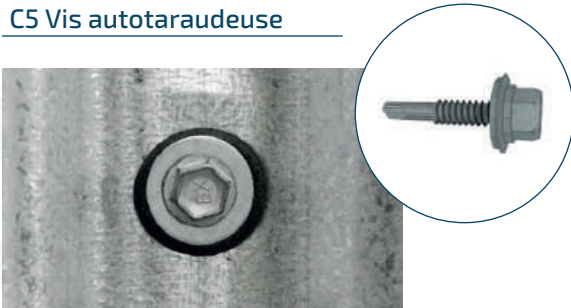

C6 Plaque de fixation



C7 Crochet ergonomique avec sangle



C8 Crochet ergonomique

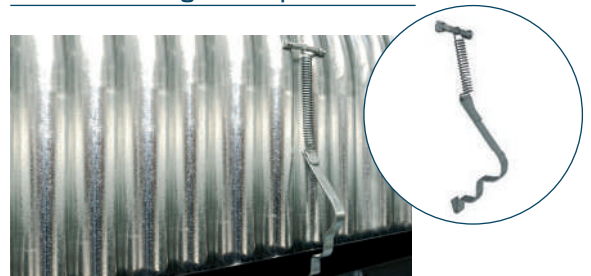

C9 Crochet



NOS PRODUITS

Trappes d'inspection

CHEZ ABM-TECNA, L'INNOVATION REPRÉSENTE UNE VALEUR FONDAMENTALE MISE AU SERVICE DE NOS CLIENTS.

C'est pourquoi nous avons conçu les trappes pour inspection des capots, une solution qui facilite l'accès à la bande de façon totalement sûre, efficace et rapide.

· Efficacité

· Rapidité

· Sécurité

· Accès à la bande

Trappe en tôle rabattable V1

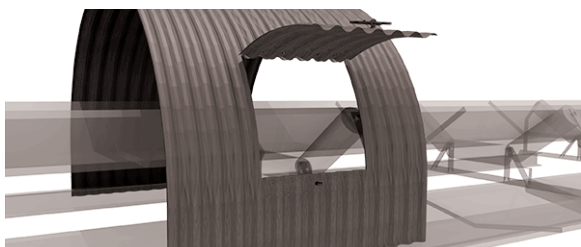

Disponible pour le format Classic et les modèles Standard, Special 1, Fixe 1.

Trappe en tôle rabattable V2

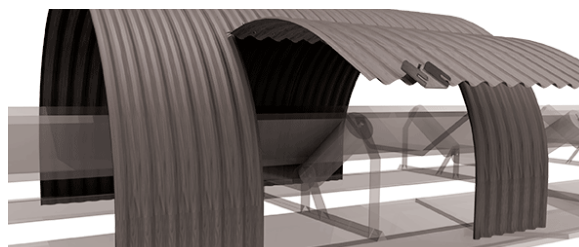

Disponible pour le format Classic et les modèles Fixe 2 et Fixe 3

Trappe en tôle rabattable V3

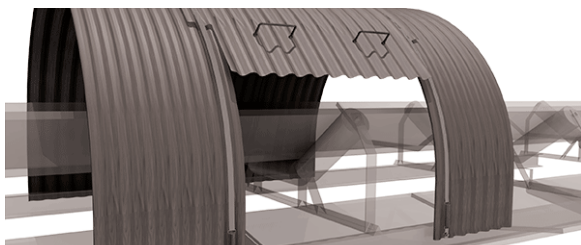

Disponible pour le format Classic et les modèles Fixe 2 et Fixe 3

Trappe coulissante en polycarbonate transparent V4

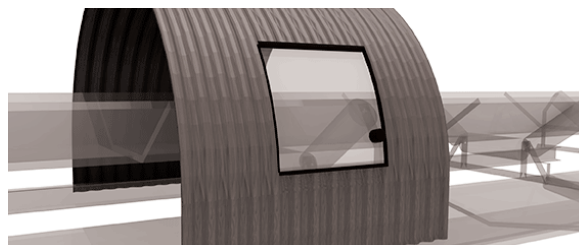

Disponible pour les formats Classic et Plus et les modèles Standard, Special 1, Fixe 1

Accessoires

SAFETY

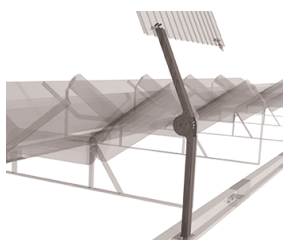

Accessoire de sécurité pour maintenir ouverts les capots Standard et Special 1.

Déviation de bande

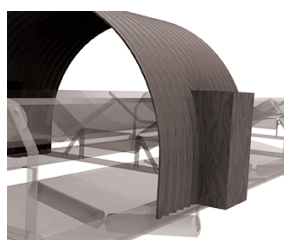

Extension sur mesure qui permet aux rouleaux de bouger librement.

Poignée

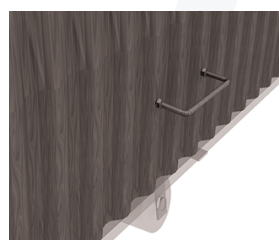

Facilite la manipulation des capots.

OVERALL

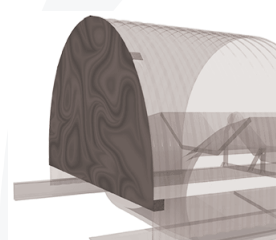

Recouvrement total. Adaptable à toutes les dimensions.

Efficient in conveying & power solutions

ABM TECNA (groupe NetCo) vous propose une palette de services autour du convoyeur industriel, parmi lesquels la fourniture et/ou le placement de pièces détachées, la maintenance préventive, prédictive et curative de vos entraînements et convoyeurs sur site et en atelier, un service engineering proposant des expertises, améliorations et équipements spécifiques.

Près de six cents personnes assurent un service 24/7, dont plus d'une centaine pour les seuls sites belges.

Tout un réseau d'ateliers et de centres de services, pour un service de proximité réactif et de qualité.

Notre siège social:

ABM TECNA
PAE Martinrou - Rue des Sources, 5
B-6220 FLEURUS
T: +32 71 85 82 80 | F: +32 71 85 82 89
Garde: +32 (0) 496 33 02 11
commercial@abm-tecna.be

Région de Liège:

ABM TECNA
Zoning des Hauts-Sarts
Rue de Milmort 698
4040 Herstal
Garde: +32 496 33 02 11
commercial@abm-tecna.be

Région de Tournai:

ABM TECNA
Rue du Bois, 16B
B-7530 Gaurain-Ramecroix
T: +32 69 57 71 07
Garde: +32 496 33 02 11
commercial@abm-tecna.be

Des partenaires aux expertises reconnues :



Actif à l'export....

ABM TECNA accompagne ses clients dans leur développement via son réseau international. Contactez-nous pour vous donner notre partenaire local que ce soit pour la France, l'Espagne, le Luxembourg et bien d'autres pays.